

LAMFLOOR® DIECI

ISTRUZIONI DI POSA

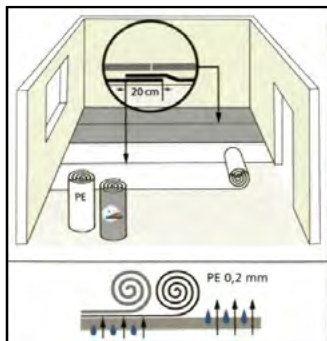

1. Stendere sul pavimento esistente o massetto il materassino scelto con barriera a vapore in aderenza al sottofondo. Sormontare per circa 20 cm le varie parti tagliate dal rotolo del materassino per garantire che l'umidità non risalga. **NOTA BENE:** alcuni materassini hanno predisposto la cimosa per il sormonto.

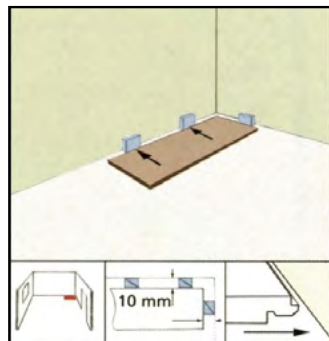

2. Predisporre la prima doga di partenza con il lato fresato a maschio rivolto verso il muro ed inserendo le distanziali di circa 10 mm. **NOTA BENE:** i distanziali vanno rimossi una volta terminata la posa.

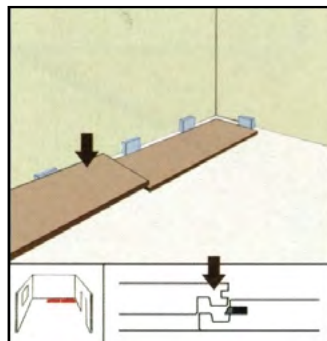

3. Proseguire la posa incastrando la testa della seconda doga con la prima come indicato in figura.

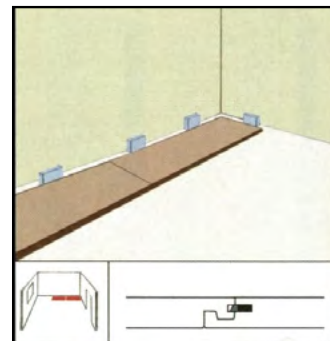

4. Verificare che le doghe siano ben agganciate sul lato di testa.

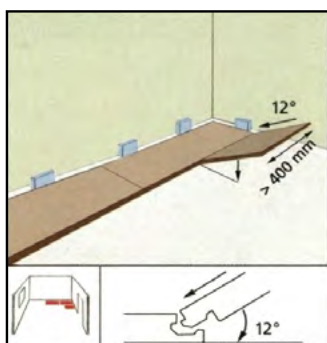

5. Predisporre la prima doga per la posa della seconda fila che dovrà avere una dimensione minima di 400 mm.

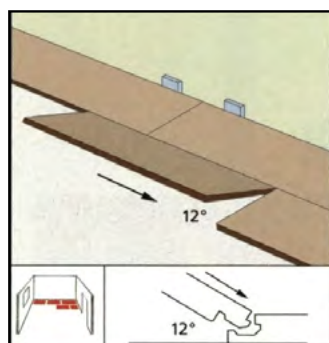

6. Inserire una doga intera prima sul lato lungo mantenendo una inclinazione di 12° e poi abbassarla.

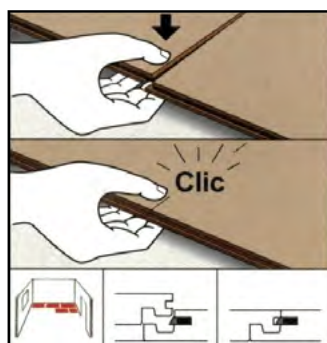

7. Fare attenzione che, l'incastrò di testa deve avvenire dall'alto verso il basso e per assicurarsi sia ben agganciato si deve sentire "clic".

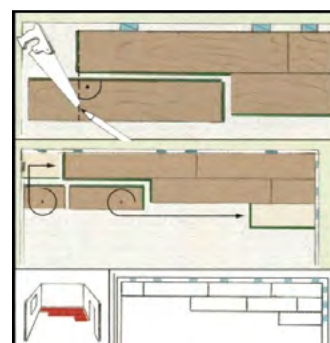

8. Tagliare una doga a misura come indicato nel disegno ed andare a completare la prima fila posata. Utilizzare la parte rimanente della doga per cominciare la posa della terza fila.

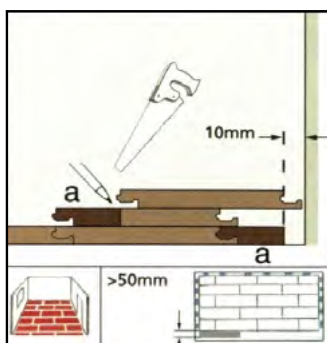

9. Per completare la pavimentazione tagliare a misura la doga come indicato nel disegno. **NOTA BENE:** lasciare in tutto il perimetro dei locali lo spazio di dilatazione di 10 mm.

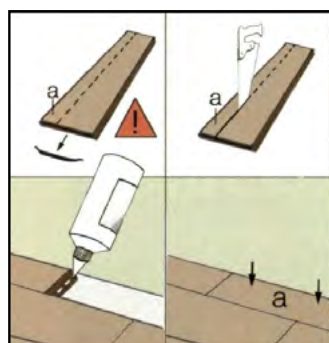

10. **ATTENZIONE:** quando la larghezza dell'ultima doga è inferiore ad un terzo della larghezza totale è consigliabile incollare le teste.

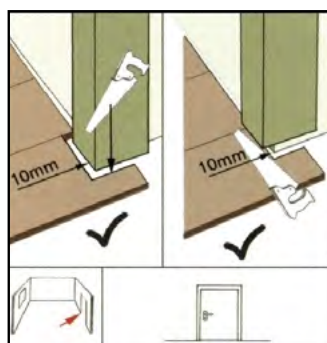

11. In prossimità degli stipiti delle porte creare lo spazio di dilatazione andando a tagliare lo stipite stesso della porta come indicato nella figura.

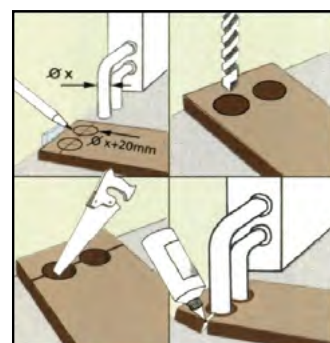

12. Nel caso di tubature collegate ai termosifoni, che salgono dal massetto, rifinire/tagliare le doghe come indicato nel disegno.

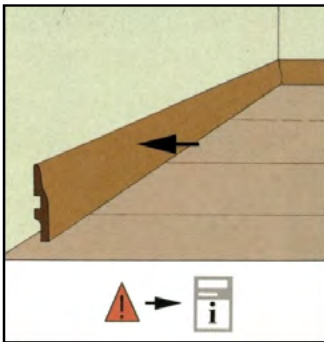

13. Posizionare il battiscopa in modo da coprire lo spazio lasciato per la dilatazione o ritiro della pavimentazione.



14. Pulire la pavimentazione con uno straccio umido ed apposito detergen e per pavimenti in laminato.

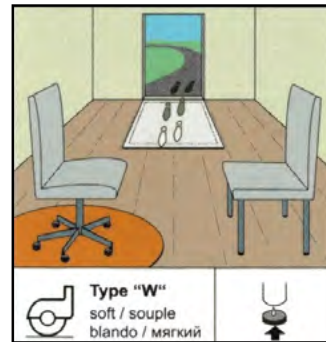

15. Posizionare all'ingresso zerbini o apposite barriere nettapedi. Incollare sotto le gambe delle sedie/ tavoli appositi feltri. Verificare che le rotelle delle sedie da ufficio siano del tipo indicato e previsti dalla normativa oppure posizionare protezioni salvapavimento in PVC.

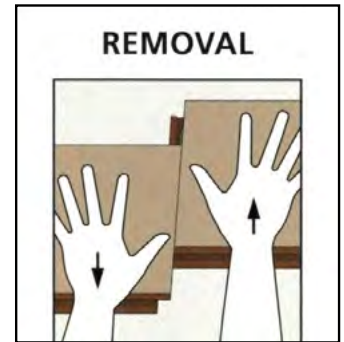

16. Nel caso di smontaggio far scorrere le doghe come indicato nel disegno.

Pulire il sottofondo ed andare a livellare eventuali imperfezioni del sottofondo.

Posizionare le doghe a correre nel verso dell'ingresso della luce solare, la pavimentazione è adatta per sottofondo riscaldato.

Posizionare eventuali giunti di dilatazione come indicato nel disegno.

Prima di procedere con la posa verificare l'integrità dei pacchi e del materiale in esso contenuto. Non incollare a terra o bloccare la pavimentazione con viti o chiodi.

Nel caso di posa in cucina, dove i mobili sono già montati, non è necessario smontare i mobili ma è possibile rifinire la pavimentazione come indicato nel disegno.

RICORDA: Prima di procedere con la posa verificare di avere il materiale necessario come indicato nella figura.

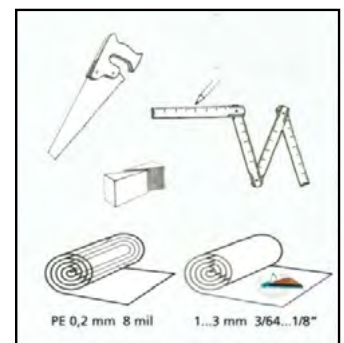
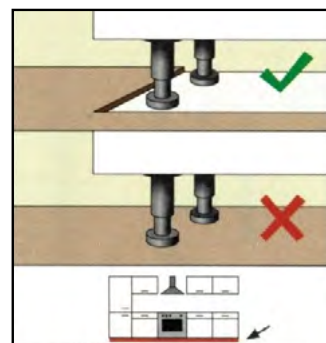
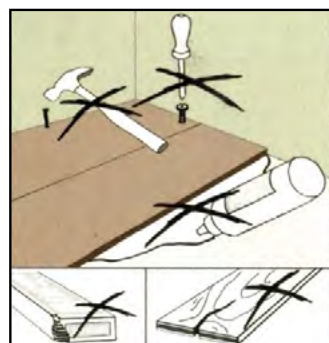
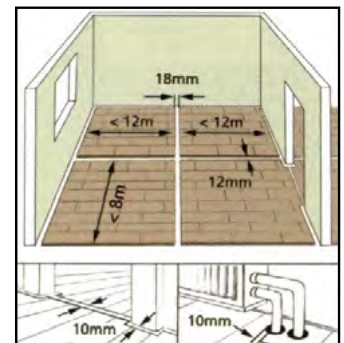
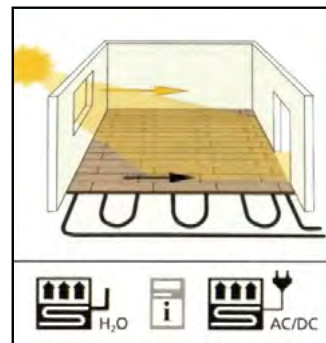
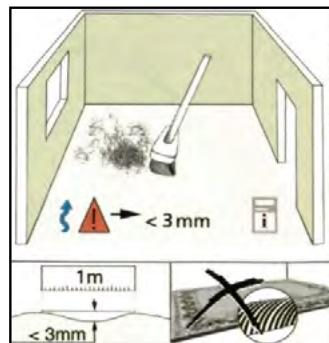

VIRAG Srl

Sede amministrativa e operativa:
via Torino 6 - 20063 Cernusco sul Naviglio MI

Sede legale:
corso Porta Nuova 11 - 20121 Milano

R.E.A. 14002467
Reg. Imp. Milano

cf/pi 10741600158
pi Cee It 10741600158

T +39 02 929071
F +39 02 92907.229-230